

MOBIRO.

Nu te descurci ?
Acceseaza site-ul companiei
sau scaneaza codul QR pentru
instructiuni si video-uri cu montaj

Pasul 19 (Montaj Repere)

Se pozitioneaza placa (7) x1 buc, iar in functie de preferinte, se poate fixa cu surub (56)x10 / placa.

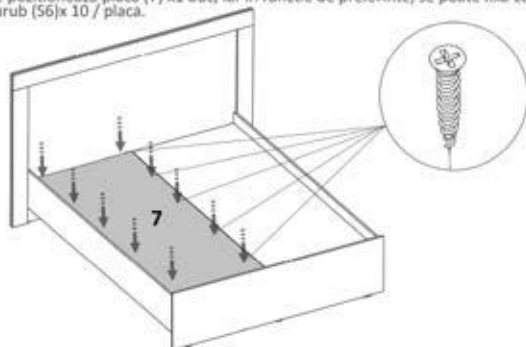

Pasul 20 (Montaj Optional Tapiterie)

Se pozitioneaza ansamblul tapitat (10)x1 buc pe placa (1), urmand ca fixarea sa se faca folosind surub (57)x8 buc.

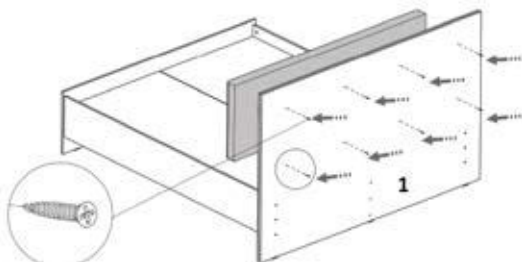

MOBIRO.

Nu te descurci ?
Acceseaza site-ul companiei
sau scaneaza codul QR pentru
instructiuni si video-uri cu montaj

Instructiuni montaj: BEVERLEY- PAT 140 cm

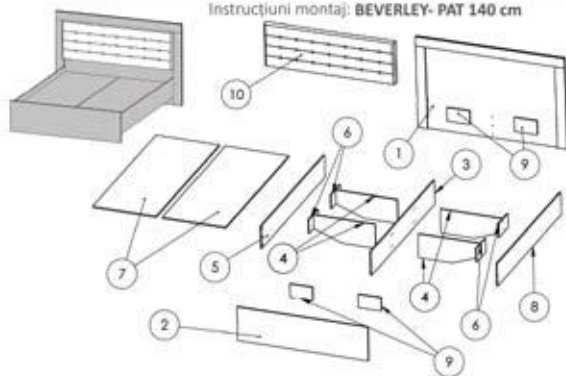

NR. REPER	COD REPER	DETALII	CANTITATE
1	CAPAT MARE	PAL 1677X1185X32	1
2	CAPAT MIC	PAL 1448X438X16	1
3	SUPPORT SALTEA	PAL 2000X310X16	1
4	LEGATURA SUPORT	PAL 676X310X16	4
5	LATERALA STANGA	PAL 2000X288	1
6	CAPAT LEGATURA-GAURIT	PAL 288X178X16	4
7	PROTECTIE SALTEA	PAL 698X1998X16	2
8	LATERALA DREAPTA	PAL 2000X288X16	1
9	CAPAT LEGATURA - NEGAURIT	PAL 288X178X16	6
10	TAPITERIE	1437X520X80	1

ATENȚIE: MONTAJUL NECORESPUNZĂTOR ATRAGE DUPĂ SINE PIERDEREA GARANȚIEI PRODUSULUI



Surubelniță în cruce
sau autofixantă



Este recomandat ca
montajul să fie făcut de
mă puțin două persoane



Un decan de dimensiune
medie

Feronerie PAT 140 :

SURUB S 3x16	SURUB S 3x30	PIEDICĂ PLASTIC	DEZMONTABIL CU/ FIC
S3 77	S7 40	PI 12	De 9
SURUB S 3x40	COMPARTIMENT PIVOT	COSTIȚĂ METAL SOROS	
S6 20	Co 25	Cm 6	

Pasul 1

Se prind Picioarele Plastic (Pi)x3 pe capetele placii (1) cu ajutorul suruburilor (S3) 3.5x16 - cate 2 buc / picior. (Detaliu 1)

Se monteaza placile (9) x 2buc pe placa (1) cu ajutorul suruburilor (S7) 3.5x30 - cate 4 buc / placa. (Sa se respecte distanta indicata in imaginea de mai jos.)

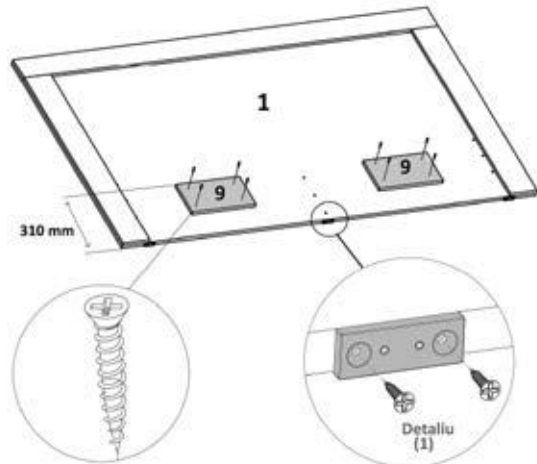

Pasul 18 (Montaj Repere)

Se pozitioneaza placa (9) x1 buc, iar pe urma se prinde de ansamblu cu suruburi (S6) 3.5x40 - 10 buc / placa.

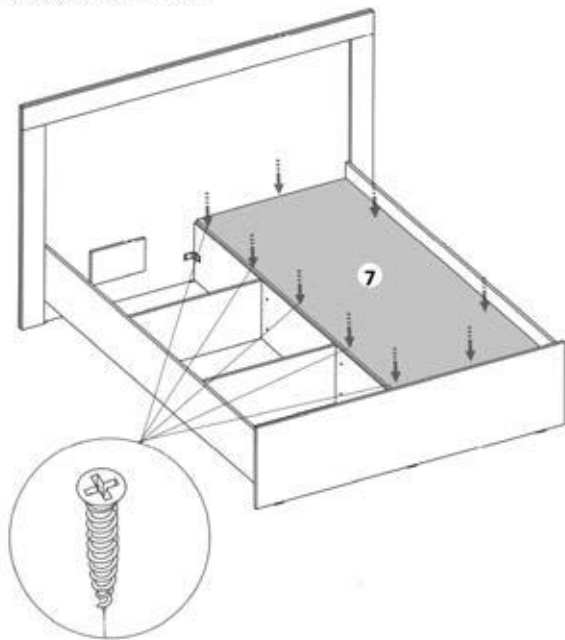

MOBIRO.

Nu te descurci ?
Acceseaza site-ul companiei
sau scaneaza codul QR pentru
instrucțiuni și video-uri cu montaj

Pasul 16 (Montaj Repere)

Se pozitioneaza ansamblul format din placile (4) și (6) x 2 buc între placile (3) și (8).
Se introduce de sus în locul unde sunt și găurile dedicate prinderii acestuia.

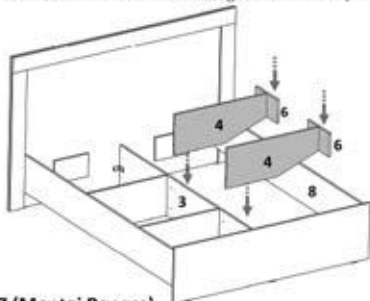

Pasul 17 (Montaj Repere)

Se monteaza ansamblul de mai sus cu Confirmatoare (Co) x 4buc de pe placa (3).
Se prinde ansamblul de mai sus cu Suruburi 3.5x30 (S7) x 8 buc ca în figura de mai jos.

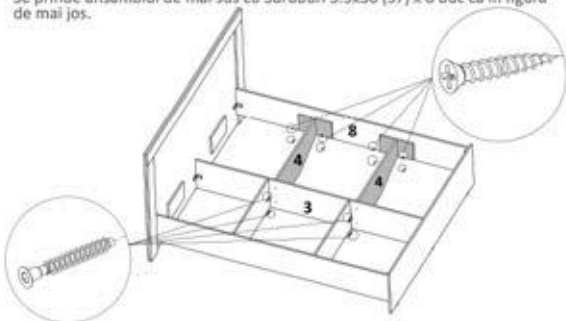

Modul PAT 140

Pag. 10

MB-BEV-140

MOBIRO.

Nu te descurci ?
Acceseaza site-ul companiei
sau scaneaza codul QR pentru
instrucțiuni și video-uri cu montaj

Pasul 2

Se prind colțare de metal pe capetele placilor (5) și (8) cu ajutorul suruburilor (S3) 3.5x16 - cate 4 buc / colțar. (Detaliu 2)

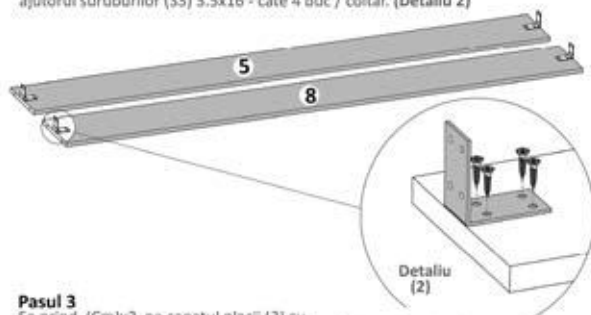

Pasul 3

Se prind (Cm)x2 pe capatul placii (3) cu ajutorul suruburilor (S3) 3.5x16 - cate 4 buc / colțar. (Detaliu 3).
Se prind cu filetanta 2x (Pi) pe capatul placii (3) cu ajutorul suruburilor (S3) 3.5x16 - cate 2 buc / picior. (Detaliu 4).

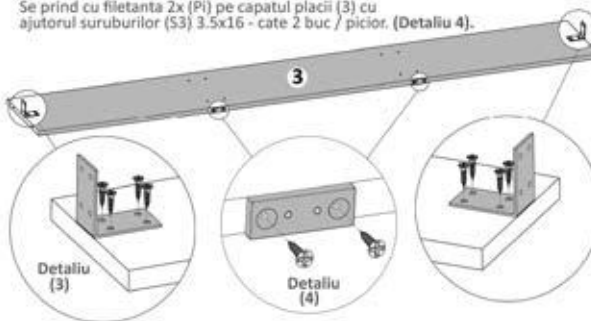

Modul PAT 140

Pag. 3

MB-BEV-140

Pasul 4 (Montaj Repere)

Se monteaza picioare (Pi) x 3buc cu ajutorul suruburilor (S3) 3.5x16 - 2buc /picior, pe placa (2) .

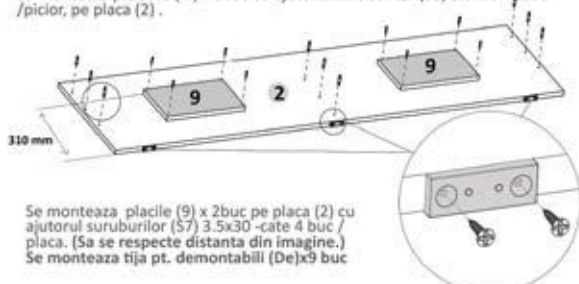

Se monteaza placile (9) x 2buc pe placa (2) cu ajutorul suruburilor (S7) 3.5x30 -cate 4 buc / placa. (Sa se respecte distanta din imagine.)
 Se monteaza tija pt. demontabili (De)x9 buc

Pasul 5 (Montaj Repere) ! Acest Pas se face de patru ori !

Se monteaza placa (6) de placa (4) cu ajutorul Confirmatoarelor (Co) x 2buc - cate 2buc/placa.

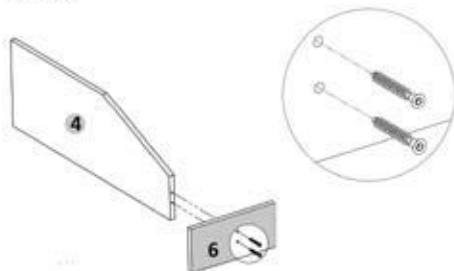

Pasul 14 (Montaj Repere)

Se pozitioneaza ansamblul format din placile (4) si (6) x 2 buc intre placile (3) si (5). Se introduce de sus in locul unde sunt si gaurile dedicate prinderii acestuia.

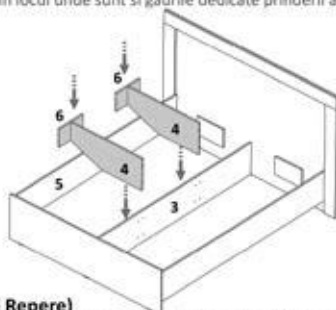

Pasul 15 (Montaj Repere)

Se monteaza ansamblul de mai sus cu Confirmatoare (Co) x 4buc de pe placa (6). Se prinde ansamblul de mai sus cu Suruburi 3.5x30 (S7) x 10 buc de pe placa (5).

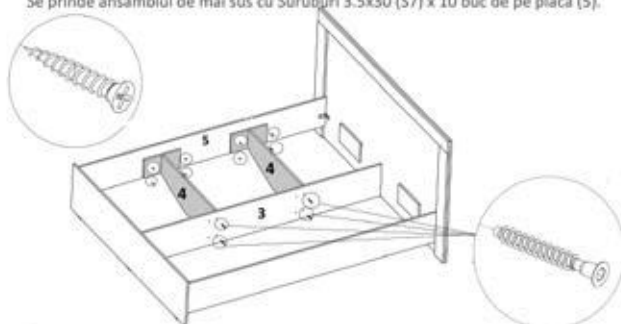

MOBIRO.

Nu te descurci ?
Acceseaza site-ul companiei
sau scaneaza codul QR pentru
instructiuni si video-uri cu montaj

Pasul 12 (Montaj Repere)

Se prind coltarele de metal (Cm) de placa (1) cu ajutorul suruburilor (S3) 3.5x16 - cate 4 buc / coltar.

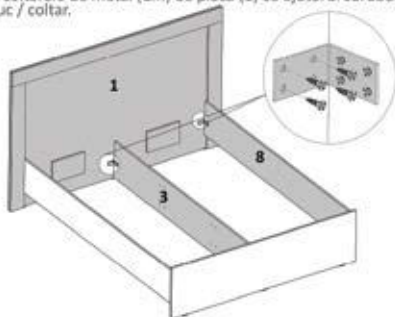

Pasul 13 (Montaj Repere)

Se prind coltarele de metal (Cm) de placa (1) cu ajutorul suruburilor (S3) 3.5x16 - cate 4 buc / coltar.

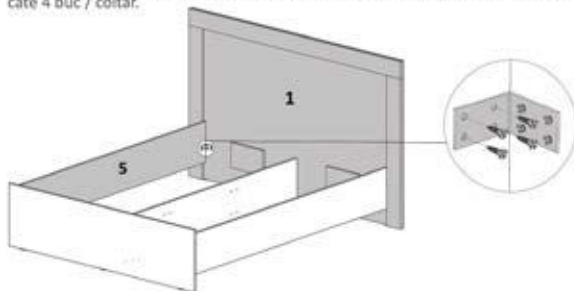

MOBIRO.

Nu te descurci ?
Acceseaza site-ul companiei
sau scaneaza codul QR pentru
instructiuni si video-uri cu montaj

Pasul 6 (Montaj Repere) ! Acest Pas se face de patru ori !

Se monteaza picioare (Pi) x1 buc cu ajutorul suruburilor (S3) 3.5x16 - 2buc/picioare, pe placile (4), la fel ca in imaginea de mai jos.

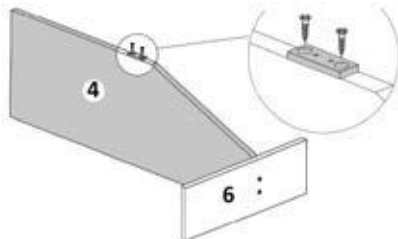

Pasul 7 (Montaj Repere)

Se fixeaza placa (3) cu placa (1) cu ajutorul Confirmatoarelor (Co) x 3buc

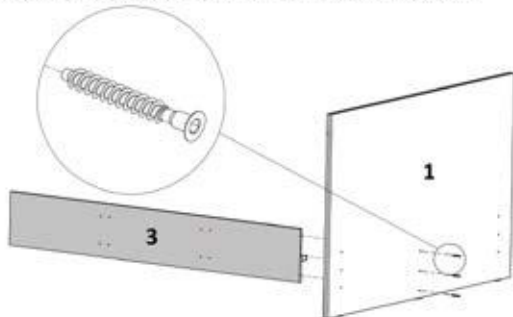

MOBIRO.

Nu te descurci ?
Acceseaza site-ul companiei
sau scaneaza codul QR pentru
instructiuni si video-uri cu montaj

Pasul 8 (Montaj Repere)

Se fixeaza placa (2) de placa (3) cu ajutorul celor 3 x Demontabili (De).

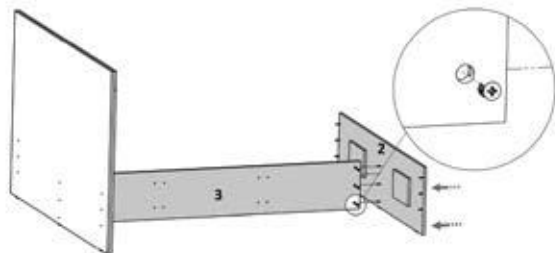

Pasul 9 (Montaj Repere)

Se prind placile (5) si (8) cu placa (1) cu ajutorul celor 6 x (Co), cate 3/ placa , iar pt. fixarea lor cu placa (2) se foloseste 9x (De).

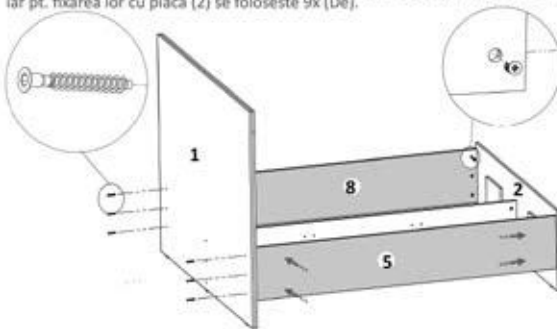

MOBIRO.

Nu te descurci ?
Acceseaza site-ul companiei
sau scaneaza codul QR pentru
instructiuni si video-uri cu montaj

Pasul 10 (Montaj Repere)

Se prind coltarele de metal (Cm) de placa (2) cu ajutorul suruburilor (S3) 3.5x16 - cate 4 buc / coltar.

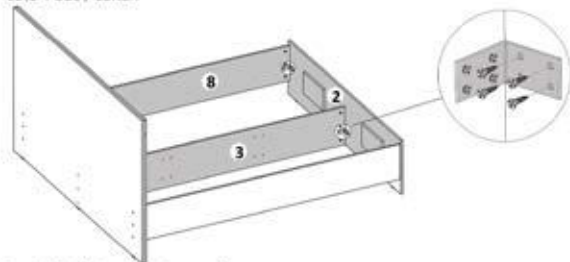

Pasul 11 (Montaj Repere)

Se prind coltarele de metal (Cm) de placa 2 cu ajutorul suruburilor (S3) 3.5x16 - cate 4 buc / coltar.

